

Цветное кодирование

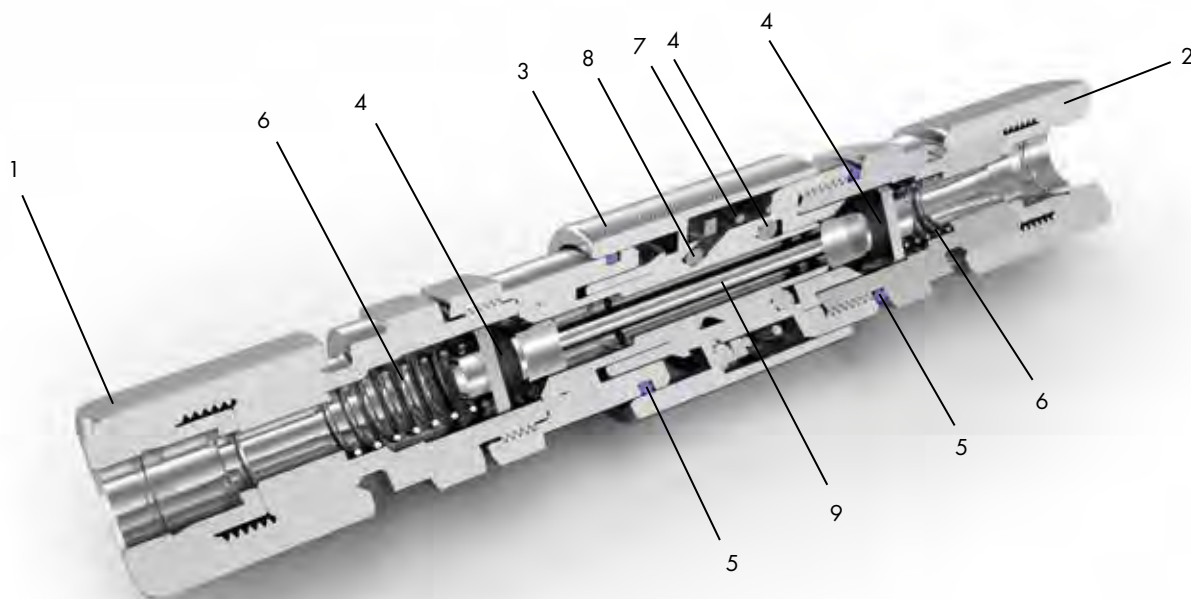

Безопасные соединения из нержавеющей стали

Безопасные соединения из нержавеющей стали для высоких требований



No.	Description	Material	No.	Description	Material	No.	Description	Material
1	Nipple	Inox 1.4571	4*	Seal	FKM	7	Return spring	Inox 1.4310
2	Coupler	Inox 1.4571	5*	Color coding	FKM	8	Roller	Inox 1.4305
3	Sliding sleeve	Inox 1.4571	6	Compression spring	Inox 1.4310	9	Valve (option)	Inox 1.4571

* Options available

4: Seal: other materials on request





5: Color coding: blue, red, green, yellow

Характеристики

Нейтральная версия с черной кодировкой была разработана для общего применения. Разработано как вилочно-штепсельное соединение для установок, например, в пультах управления. Нипель и переходник доступны с подключением SERTO трубки или наружной резьбой.

Цветная кодировка для повышенной безопасности. Для большей безопасности рекомендуем использование цветных трубок Серто соответствующего цвета.

Примеры применения

-  Кислород = синий
-  Азот = зеленый
-  Ацетилен = желтый
-  Горючие газы = красный

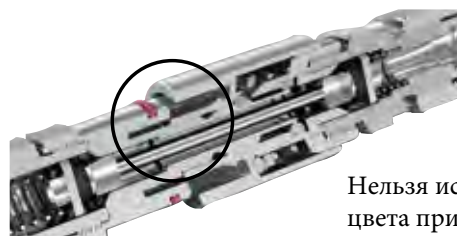

Нельзя использовать разные цвета при соединении

Области применения



Водоподготовка



Медицинское оборудование



Химическая промышленность



Фармацевтика

Техническая информация

График потери давления для воды

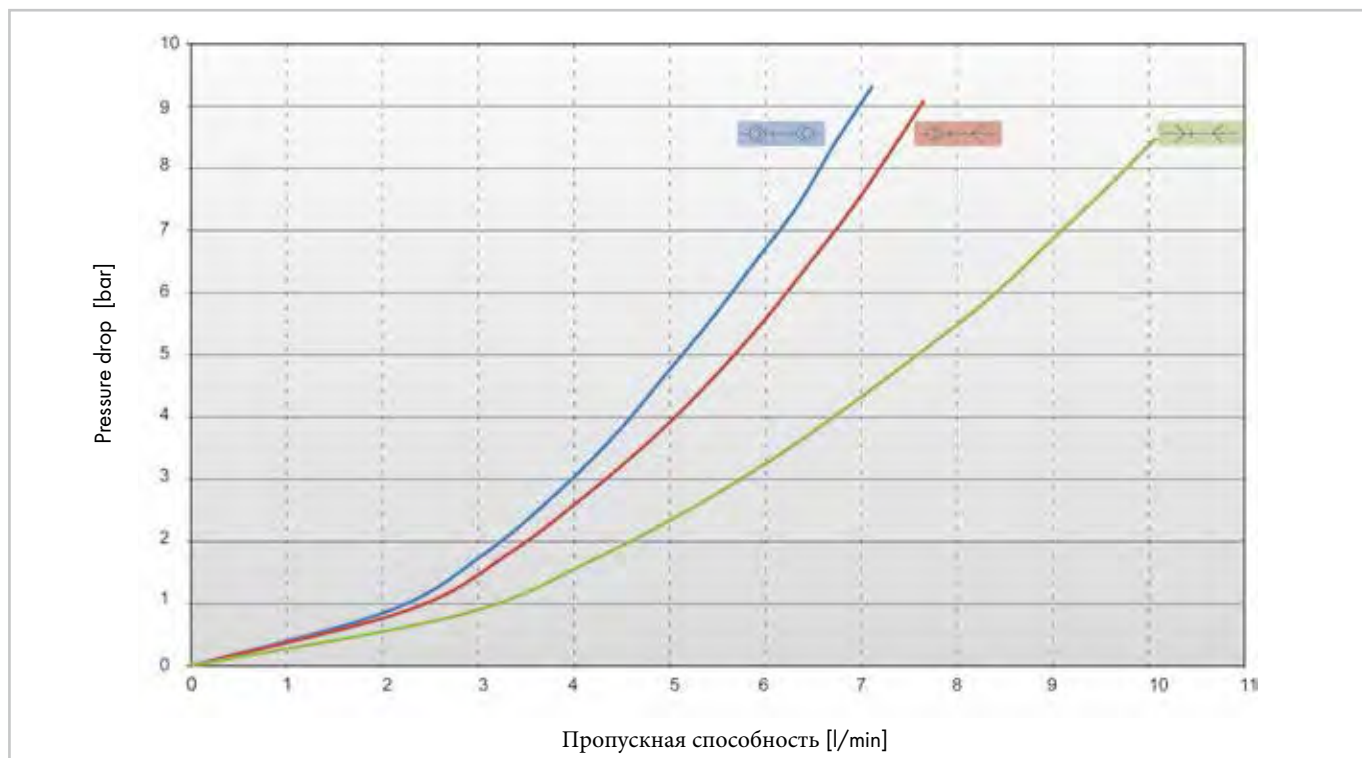

Функции

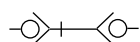

Двусторонние перекрыты
Соединитель с клапаном СО КА
Нипель с клапаном СО ТА

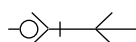

Односторонние перекрыты
Соединитель с клапаном СО КА
Нипель без клапана СО Т

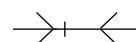

Без перекрытия
Соединитель без клапана СО К
Нипель без клапана СО Т

Specifications

Рабочее давление (PN): 200 bar
Температура: -20°C to +120°C
Стерилизуемое: yes
Запас надежности: 1.5

Коэффициент давления в % от PN

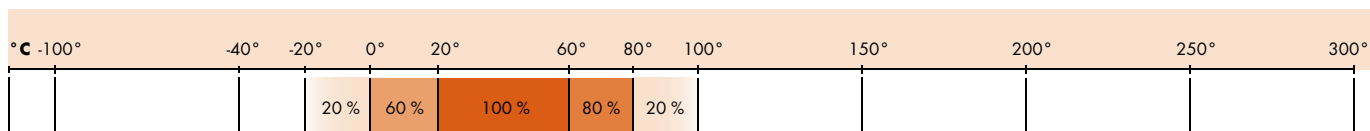

Тнформация для заказа

Example: CO KA/B-SOS-6 EV

CO	KA/	B-	SOS-	6	E	V
Coupling	K Coupler straight without valve KA Coupler straight with valve T Nipple straight without valve TA Nipple straight with valve	BL neutral (black)* B blue R red G green Y yellow	SOS SERTO connection SOA Male adaptor thread SOSC SERTO connection, panel mount	6 for tube outside diameter 6 mm 1/8 BSP thread straight	Stainless steel	Seal FKM

*Note: Neutral can be coupled with blue

Coupler – neutral version**Kuppler in Schottausführung mit SERTO-Anschluss**

mit Ventil, neutral

Coupleur passage de cloison avec raccord SERTO

avec soupape, neutre

Монтирование в панели**с соединением Serto**

с клапаном нейтральное

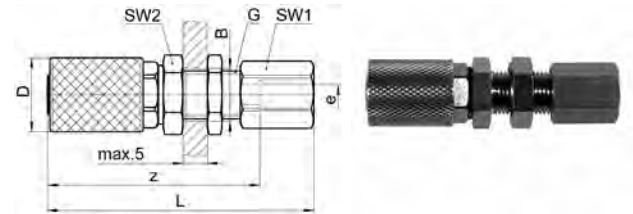
CO KA/BL-SOSC

Type -d	Mat.-Nr.	bar	G	SW1	SW2	L	D	B	z	e	kg/100
CO KA/BL-SOSC-6 EV	298.2240.060	200	1/8	12	14	54.0	15.0	10.0	46.0	4.0	3.800

Kuppler in Schottausführung mit Einschraubgewinde

mit Ventil, neutral

Coupleur passage de cloison avec filetage mâle

avec soupape, neutre

Монтирование в панели с майл**резьбовым адаптором**

с клапаном

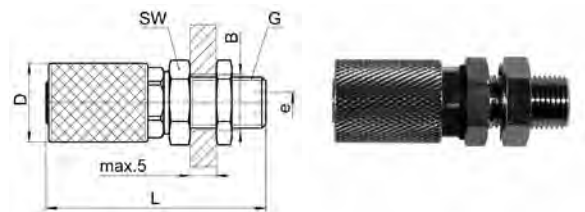
CO KA/BL-SOA

Type -G	Mat.-Nr.	bar	SW	L	D	B	e	kg/100
CO KA/BL-SOA-1/8 EV	298.2440.060	200	14	45.0	15.0	10.0	4.0	3.600

Nipple – neutral version**Stecker mit SERTO-Anschluss**

ohne Ventil, neutral

Embout avec raccord SERTO

sans soupape, neutre

Ниппель с соединением Serto

без клапана

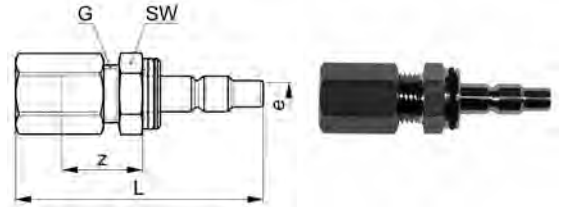
CO T/BL-SOS

Type -d	Mat.-Nr.	bar	G	SW	L	z	e	kg/100
CO TBL-SOS-6 EV	298.4140.060	200	1/8	12	42.0	13.5	3.5	1.300

Stecker mit Einschraubgewinde

ohne Ventil, neutral

Embout avec filetage mâle

sans soupape, neutre

Ниппель с резьбовым майл адаптором

без клапана

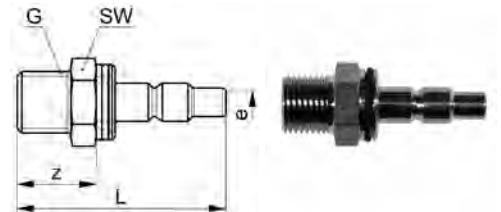
CO T/BL-SOA

Type -G	Mat.-Nr.	bar	SW	L	z	e	kg/100
CO TBL-SOA-1/8 EV	298.4440.060	200	12	33.0	12.5	3.5	1.100

Coupler – coded version**Kuppler codiert mit SERTO-Anschluss**

ohne Ventil

Coupleur codé avec raccord SERTO

sans soupape

Coupler coded with SERTO connection

without valve

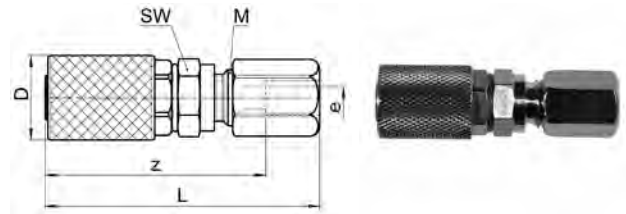
CO K/..-SOS

Type -d	Mat.-Nr.	bar	Col	M	SW	L	D	z	e	kg/100
CO KB-SOS-6 EV	298.1100.060	200	blue	10x1	12	45.0	15.0	37.0	4.0	3.400
CO KR-SOS-6 EV	298.1110.060	200	red	10x1	12	45.0	15.0	37.0	4.0	3.400
CO KG-SOS-6 EV	298.1120.060	200	green	10x1	12	45.0	15.0	37.0	4.0	3.400
CO KY-SOS-6 EV	298.1130.060	200	yellow	10x1	12	45.0	15.0	37.0	4.0	3.400

Kuppler codiert mit SERTO-Anschluss

mit Ventil

Coupleur codé avec raccord SERTO

avec soupape

Coupler coded with SERTO connection

with valve

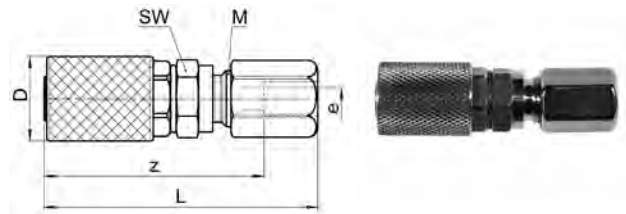
CO KA/..-SOS

Type -d	Mat.-Nr.	bar	Col	M	SW	L	D	z	e	kg/100
CO KAB-SOS-6 EV	298.2100.060	200	blue	10x1	12	47.0	15.0	39.0	4.0	3.700
CO KAR-SOS-6 EV	298.2110.060	200	red	10x1	12	47.0	15.0	39.0	4.0	3.700
CO KAG-SOS-6 EV	298.2120.060	200	green	10x1	12	47.0	15.0	39.0	4.0	3.700
CO KAY-SOS-6 EV	298.2130.060	200	yellow	10x1	12	47.0	15.0	39.0	4.0	3.700



For extra safety, use colored hoses. You find the matching colors in the ranges of Polyethylene LDPE and Polyamide PA.

(see chapter 10 in the SERTO catalog)

Nipple – coded version

Stecker codiert mit SERTO-Anschluss

ohne Ventil

Embout codé avec raccord SERTO

sans soupape

Nipple coded with SERTO connection

without valve

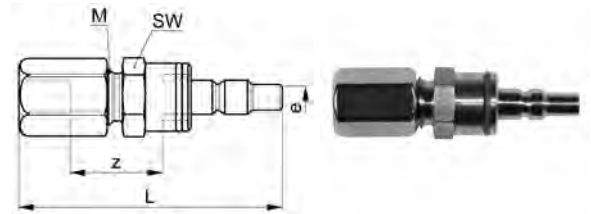
CO T/..-SOS

Type -d	Mat.-Nr.	bar	Col	M	SW	L	z	e	kg/100
CO TB-SOS-6 EV	298.4100.060	200	blue	10x1	12	44.5	16.0	3.5	2.400
CO TR-SOS-6 EV	298.4110.060	200	red	10x1	12	44.5	16.0	3.5	2.400
CO TG-SOS-6 EV	298.4120.060	200	green	10x1	12	44.5	16.0	3.5	2.400
CO TY-SOS-6 EV	298.4130.060	200	yellow	10x1	12	44.5	16.0	3.5	2.400

Stecker codiert mit SERTO-Anschluss

mit Ventil

Embout codé avec raccord SERTO

avec soupape

Nipple coded with SERTO connection

with valve

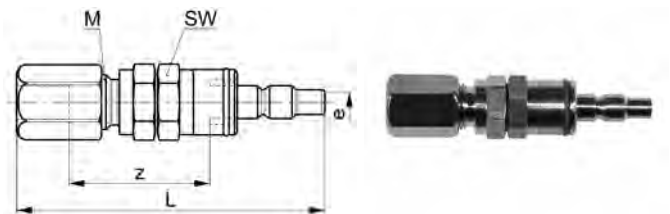
CO TA/..-SOS

Type -d	Mat.-Nr.	bar	Col	M	SW	L	z	e	kg/100
CO TAB-SOS-6 EV	298.5100.060	200	blue	10x1	12	54.5	26.5	3.5	3.000
CO TAR-SOS-6 EV	298.5110.060	200	red	10x1	12	54.5	26.5	3.5	3.000
CO TAG-SOS-6 EV	298.5120.060	200	green	10x1	12	54.5	26.5	3.5	3.000
CO TAY-SOS-6 EV	298.5130.060	200	yellow	10x1	12	54.5	26.5	3.5	3.000



Stainless steel



Plastics



Ready-to-fit tubes



Brass



Pre-assembled kits



Steel



Consulting



Cleaning options



Valves, shut-off valves